

dosier

técnico comercial

Serie
Tandem

corredera **panorámica**

acristalia

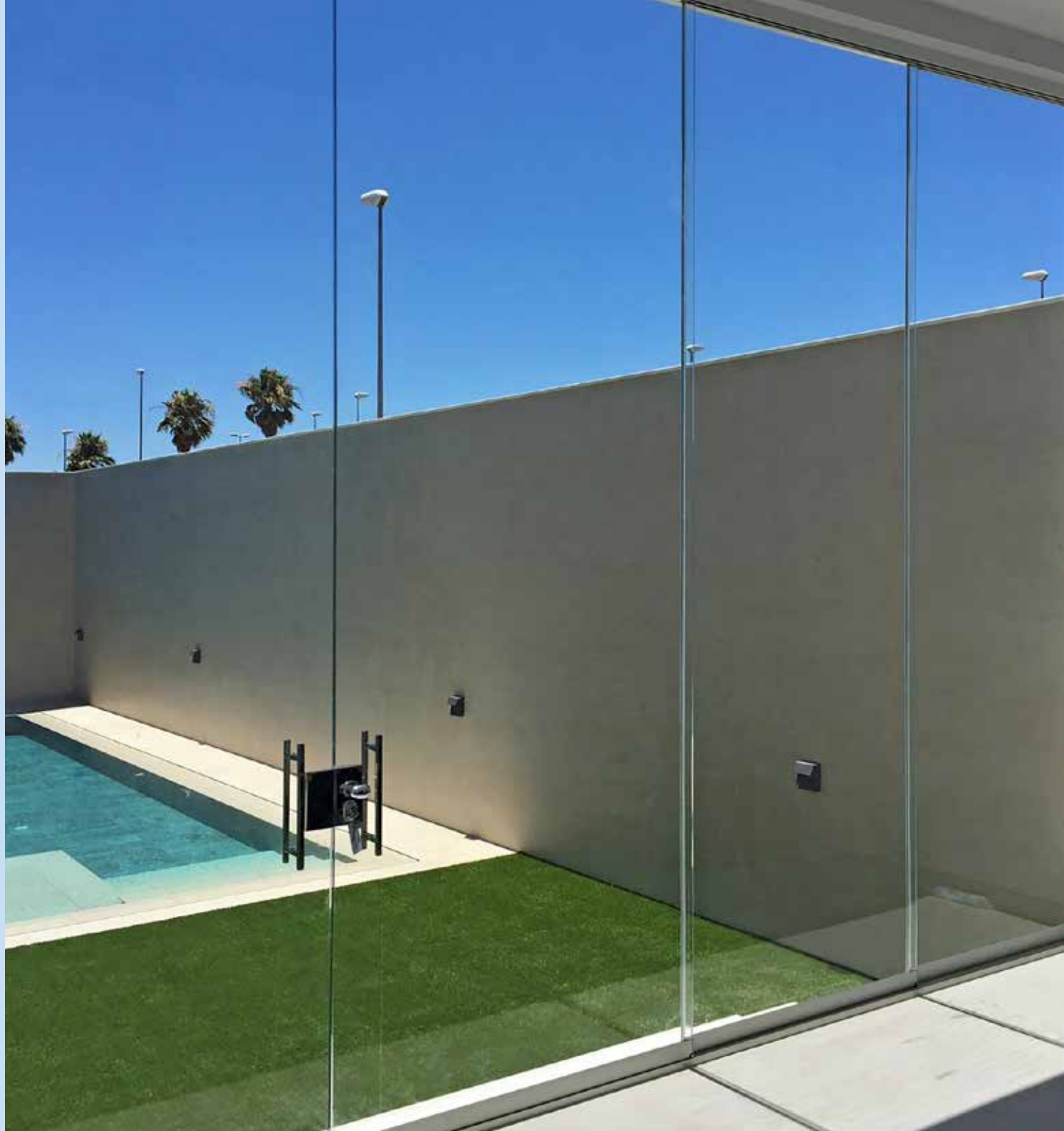



Índice

- p. **4** Conoce **nuestra corredera panorámica**
 - Introducción a los **conceptos**
 - Funcionamiento **de la pérgola**
 - Gomas y **felpudos**
- p. **8** Seguir **las normas**
 - Memoria **de calidades**
- p. **9** Posibilidades **de instalación**
 - Medidas **máximas y posibles configuraciones**
- p. **10** Características **técnicas**
 - Soluciones **integradas**
- p. **13** Perfiles **acotados**
 - Medidas **generales**

Conoce nuestra corredera panorámica

Introducción a los conceptos

La corredera panorámica **Serie Tandem** es una solución para aquellos proyectos que requieran de la rentabilidad del espacio consiguiendo que el sistema no invada la zona colindante y en aquellas instalaciones que necesitan que el peso del sistema recaiga sobre la guía inferior.

Este documento servirá de herramienta para conocer mejor las **características tanto estéticas como técnicas del sistema más panorámico de nuestro catálogo.**



Se trata del **producto estrella dentro del sector de la restauración.** De sencillo manejo, mayor durabilidad, permite la apertura y cierre de todo el sistema desplazando únicamente la hoja principal.



Disponemos de un abanico de **materiales, acabados y colores de la carta RAL,** también anodizados y acabados imitación madera que permiten personalizar el producto.



Todo llega premontado y mecanizado, **la instalación es muy fácil, rápida y no requiere de obra.** Además, las posibilidades de instalación son diversas.



Permite regular en altura, múltiples opciones de seguridad y **optimización para la fácil evacuación del agua.**

Algunas propiedades

Las hojas

La corredera panorámica puede llegar a tener una **altura de hasta 3,5 metros, con hojas superpanorámicas de hasta 2 metros de ancho** según su peso (máx. 200 kg). Estas hojas pueden ser de vidrio templado, laminado, control solar... cualquier composición que sume 10 o 12 mm de espesor.

Las guías

La Serie Tandem cuenta con dos opciones para sus carriles: **continuos (imagen a) y optimizados (imagen b)**. En páginas posteriores lo desarrollaremos de manera más extensa

Sistema antirrobo

Este sistema es totalmente opcional y su colocación se desarrolla **posteriormente a la instalación (imagen c)**. Consulta nuestro documento *Instalación posterior del sistema antirrobo*.

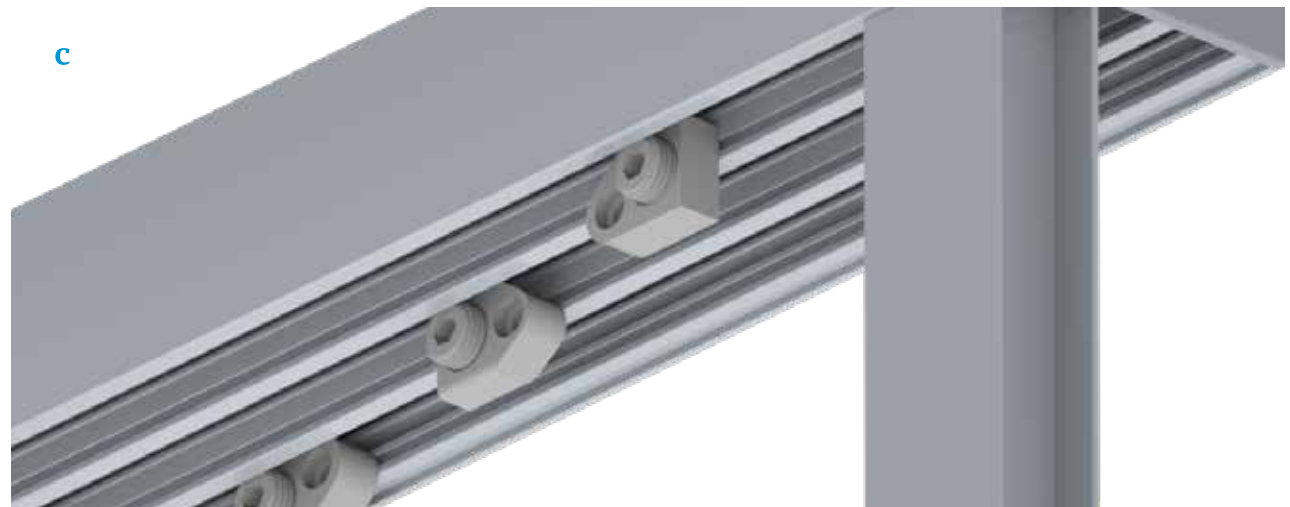

Guías y cerraduras

A continuación, se muestran las diferentes opciones de guías que presenta el sistema. Ambas tienen sus beneficios, tanto estéticos como de utilidad, por ello **dependerá de las necesidades de cada proyecto la elección de una u otra.**



Carriles continuos

Los carriles continuos cuentan con guías INOX en toda la longitud de la guía, esto permite el **doble sentido de apertura**. Estos carriles cuentan con la opción de **mecanizar los desagües para la correcta evacuación del agua**, tanto en la opción de guía en superficie como en guía embutida.



Carriles optimizados

Los carriles optimizados tienen recortados las guías de modo que **permite solo la apertura en un sentido** dejando una hoja siempre fija. Como ventaja, cuenta con **mayor facilidad en la evacuación del agua** (no requiere desagües), **facilidad de limpieza del carril inferior y la mejora en la estética del producto.**



Sistemas de **apertura**

En cuanto a los sistemas de apertura, la corredera panorámica cuenta con las siguientes opciones: **cerradura de seguridad con apertura central o apertura lateral, cerradura de seguridad con apertura en 90° o uñero**. El uñero se puede complementar con un cierre pulsador para bloquear la hoja. Este irá instalado en el marco lateral.



Cerradura de seguridad con apertura central



Cerradura de seguridad con apertura lateral



Cerradura de seguridad con apertura en 90°



Uñero



Cierre pulsador

Seguir las normas

Memoria de calidades

Acristalia fabrica todos sus productos bajo estrictos controles de calidad regularizados y especificados en el sistema de gestión de calidad **conforme a la norma UNE-EN ISO 9001:2015** y garantiza que todos los materiales utilizados en la fabricación de sus productos son de primera calidad cumpliendo las siguientes normativas: **Aluminio con marcado CE** según marca el nuevo reglamento europeo de productos de construcción (UE) 305/2011 y la norma armonizada UNE-EN 15088:2006: productos de aluminio y aleaciones de aluminio para aplicaciones estructurales. Además, cumple con normas de calidad para el tratamiento superficial de los perfiles (Qualicoat, Qualanod y Qualideco).

Garantía en **materiales de perfilería de aluminio**, en cuanto a pureza de material y posibles corrosiones del mismo, producidas por impurezas, o incrustaciones de fábrica según EN 15088:2006, EN 755-9:2016.

Garantía **anti deformaciones del aluminio**, propias o por falta o escasez de templado en la perfilería.

Garantía en **acabados, lacados y anodizados** tal y como estipula la marca de calidad Europea Qualicoat, Qualanod, Qualideco, aprobado por el Ministerio de

Fomento para tratamientos superficiales del polvo. En estos tratamientos se garantiza un envejecimiento uniforme de los colores con ausencia de parches y decoloraciones puntuales.

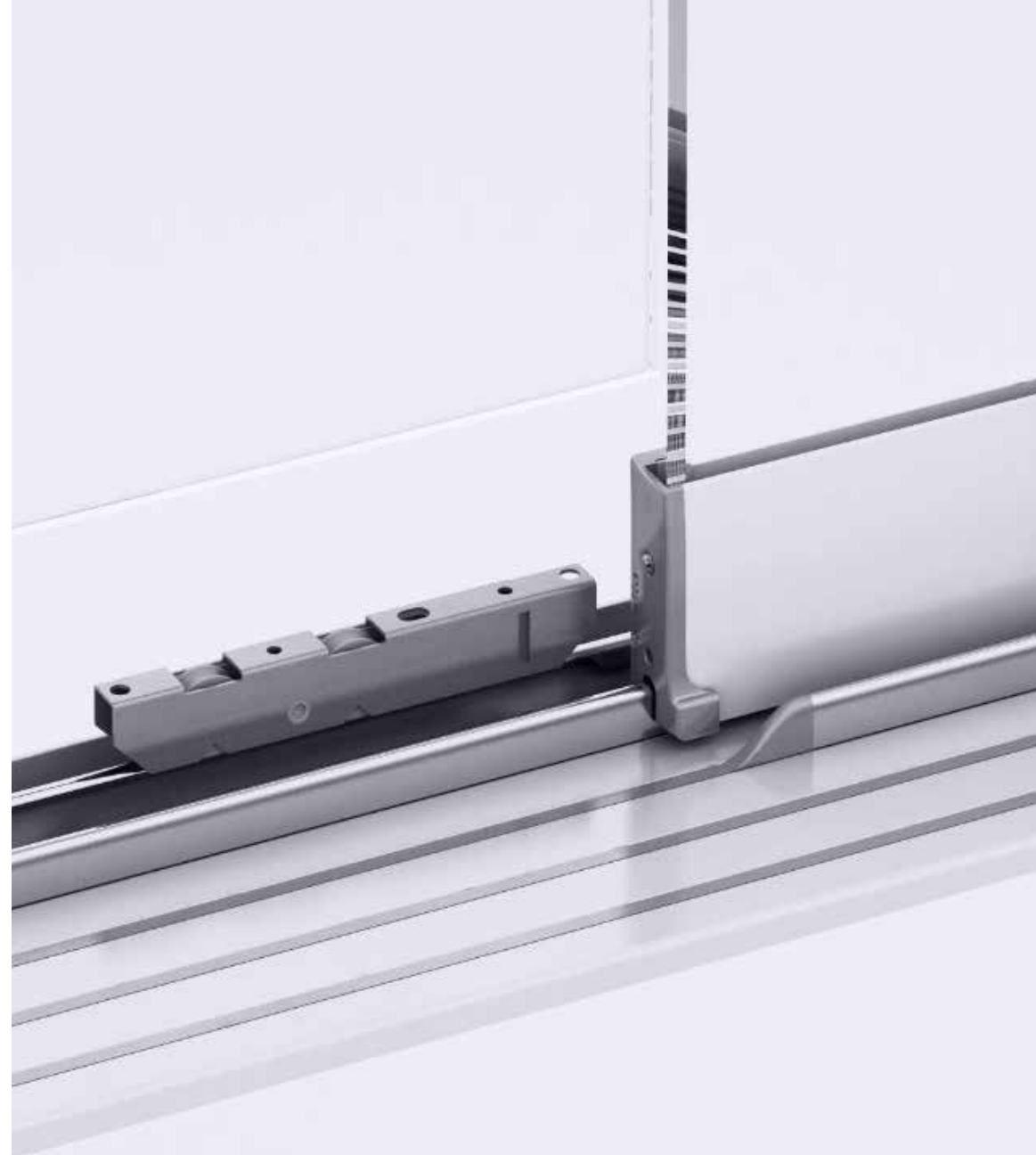



Certificados

Nuestros productos están sometidos a estrictos controles, ensayos y pruebas. **Trabajamos para que Acristalia sea sinónimo de seguridad y confianza.**

Puedes encontrar la documentación que necesitas en www.acristalia.com. **Nosotros sí te lo contamos, isaber es ganar!**

Certificado Adhesivo Acristalia SEGÚN ETAG 002

Los resultados obtenidos han sido excelentes tanto a temperatura ambiente como en condiciones extremas de -20°C y $+80^{\circ}\text{C}$, llegando hasta casi quintuplicar su poder de adhesión al valor máximo exigido por las cortinas de cristal Acristalia.

Resultado de la prueba Vidrio - adhesivo - perfil en U

Probetas patrón (23°C / 50%HR)

Valor medio: 1,62 kN

Probetas acondicionadas (24h a -20°)

Valor medio: 1,22 kN

Probetas acondicionadas (24h a $+80^{\circ}$)

Valor medio: 1,22 kN

Permeabilidad al aire y resistencia a la carga de viento SEGÚN UNE-EN 1932:2014 Y UNE-EN 1026:2017

Este ensayo se ha realizado con un cerramiento de cortina de cristal de dos hojas deslizantes de dimensiones totales 3000×3000 con espesor de vidrio de 10 mm y de 3000×3500 con espesor de vidrio de 12 mm.

Resultado de la prueba Resistencia a la carga de viento

Corredera 3000×3000 mm con vidrio de 10 mm - Clase 6

Corredera 3000×3500 mm con vidrio de 12 mm - Clase 6

Resultado de la prueba Permeabilidad al aire

Corredera 3000×3000 mm con vidrio de 10 mm - Clase 1

Corredera 3000×3500 mm con vidrio de 12 mm - Clase 1

Clasificación de vidrio templado

Todos nuestros vidrios tienen marcado CE según la norma UNE-EN 12150-1:2016 obteniendo la máxima calificación de resistencia 1C1 según norma UNE-EN 12600:2003.

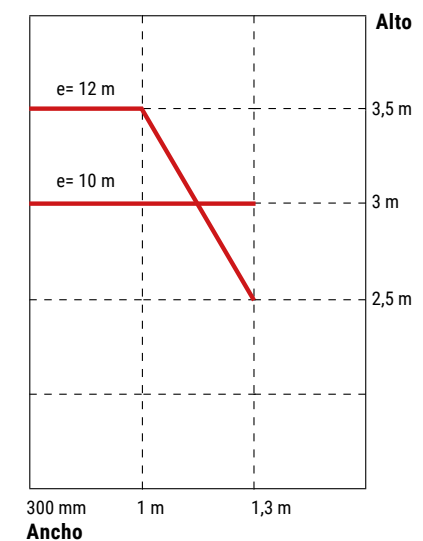

Posibilidades de instalación

Medidas máximas y posibles configuraciones

Las correderas panorámicas de Acristalia ofrecen diferentes **tipos de instalación** que se adaptan a las características del proyecto. Como muestra la infografía se permite la **instalación desde 1 a 10 hojas por sistema**. **La apertura puede ser central o lateral**. Además, es posible realizar la **apertura en ángulo para instalaciones con esquinas**.

La instalación debe quedar de tal forma que con solo desplazar la hoja u hojas principales se pueda abrir o cerrar el sistema al completo. Como decíamos en apartados anteriores, **las hojas de la Serie Tandem pueden ser de hasta 3,5 metros de altura** con vidrios que pueden ser **templados, laminados, con control solar o cualquier composición** que sume 10 o 12 mm. Los acabados de los perfiles pueden ser en cualquier **color de la carta RAL, anodizados y acabados en imitación madera**.

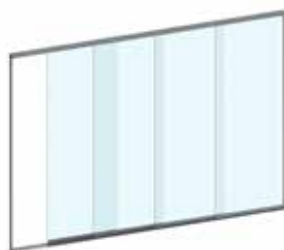
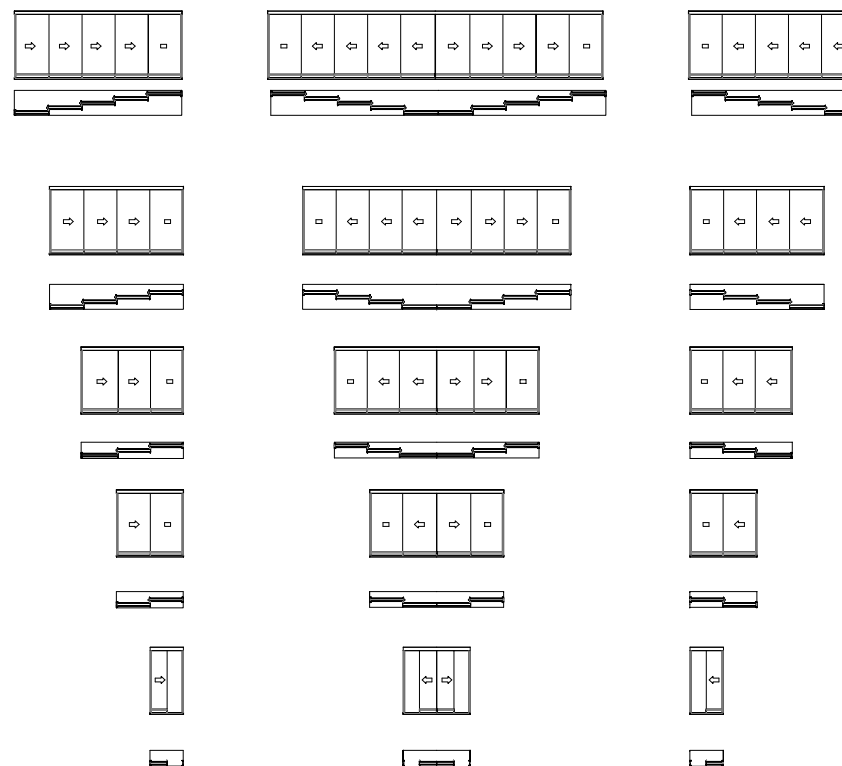

Apertura de hoja lateral



Apertura central



Apertura en ángulo



Características técnicas

Soluciones integradas

En este apartado se desgranan las diferentes características técnicas del producto. Todas estas propiedades hacen del mismo **un sistema integral, es decir, práctico, funcional y estético.**

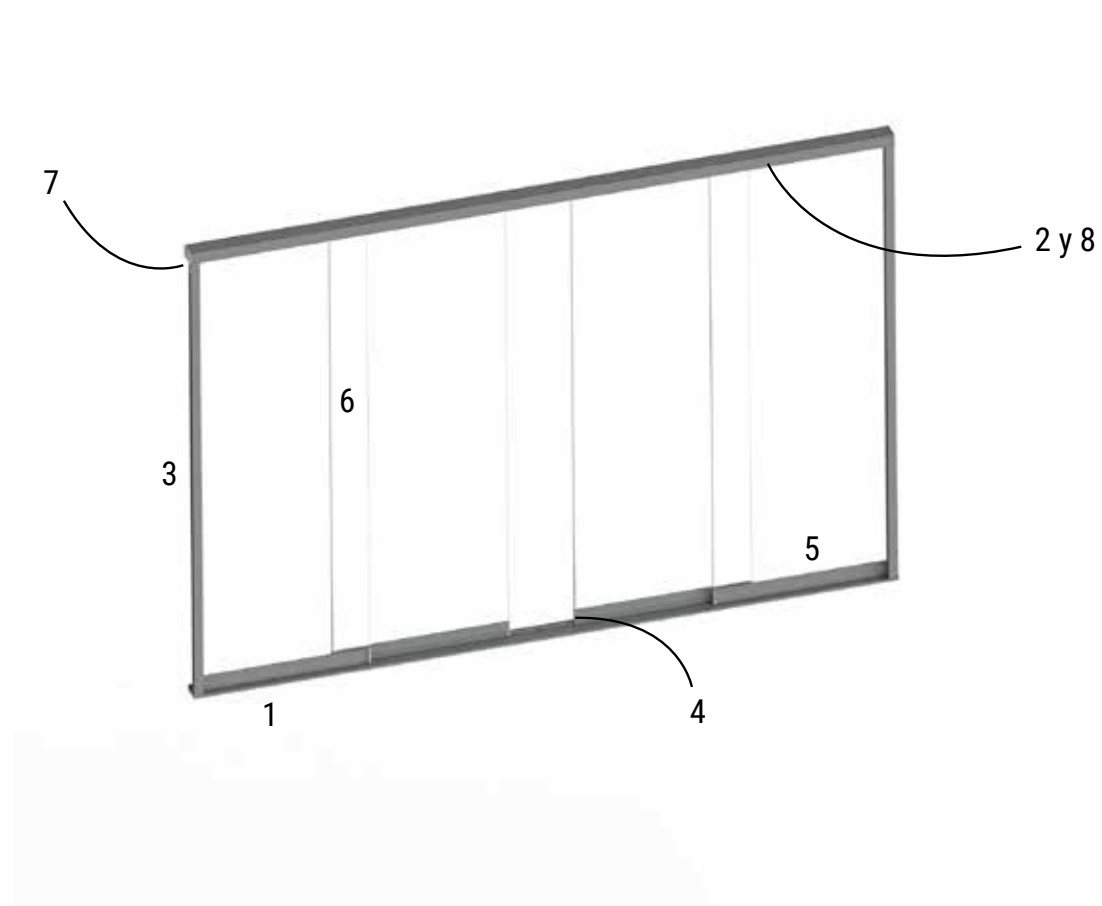

1. Diseño de guías práctico y funcional pensado para que queden estéticamente integradas en el entorno.

a. Guías diseñadas para favorecer la salida de agua y limpieza de las mismas.

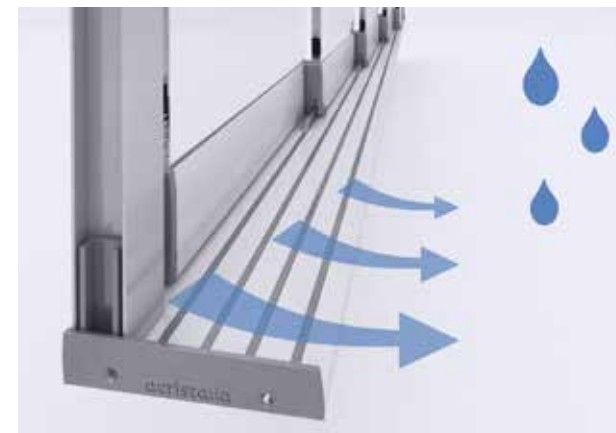

b. Guías embutidas en el suelo que facilitarán aún más el tránsito de obstáculos.



2. La guía superior permite maniobrabilidad en la altura de hasta 16 mm.

Esto permitirá una **mayor facilidad a la hora de realizar la instalación**, dejando un mejor acceso a la hoja, además de reducir los posibles problemas de desnivel.



3. Estanqueidad mejorada con cierres con marco lateral.

Para mejorar la estanqueidad del sistema **se ha integrado un felpudo en los cierres con marco y en el perfil de hoja inferior.**

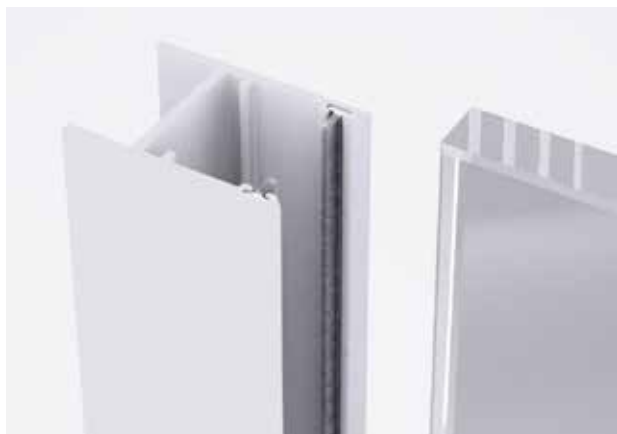

6. Juntas entre paneles para mayor estanqueidad.

Nuestras **juntas con cepillo** son mínimamente visibles y no eliminan el concepto panorámico. Estas vienen por defecto. La opción de PVC son una opción bajo demanda.

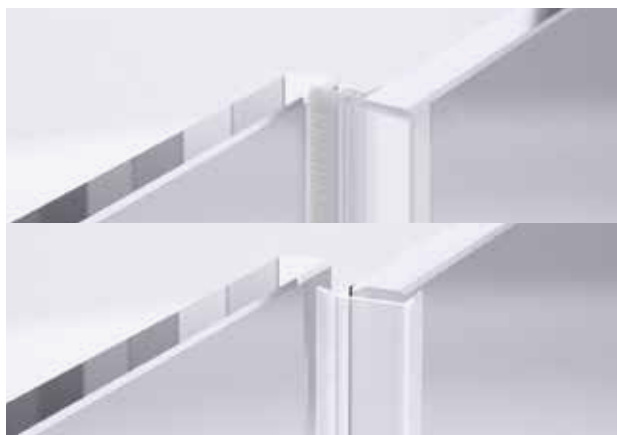

4. Regulación en altura de hasta 7 mm.

El perfil utilizado para cada hoja de esta serie **permite una regulación de hasta 7 mm**, lo que beneficia la nivelación de la instalación.



7. Tapas embellecedoras.

Para la opción de carriles optimizados la guía superior lleva incorporada una **tapa embellecedora que mejora la estética del producto** en los carriles que quedan libres.



5. Diseño perfectamente integrado abierto y cerrado.

Todo el sistema está preparado para que cuando esté abierto o cerrado **mantenga sus propiedades funcionales y estéticas.**

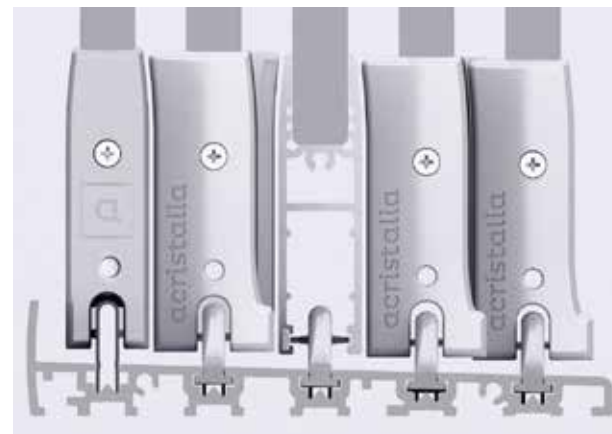

8. Piezas antirrobo.

Estas piezas **impiden que la hoja se pueda levantar**, evitando la manipulación malintencionada.

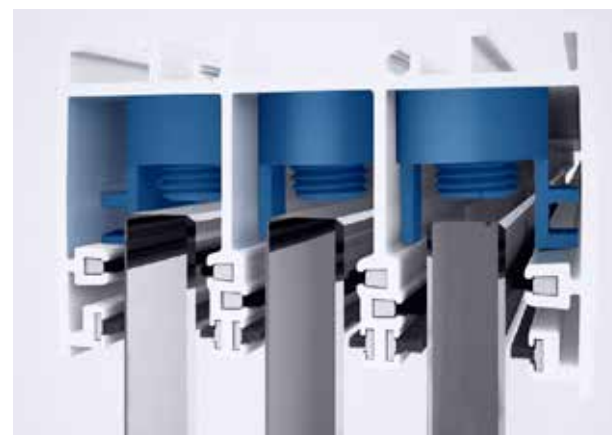

Perfiles acotados

Medidas generales

Perfil guía
superior T5

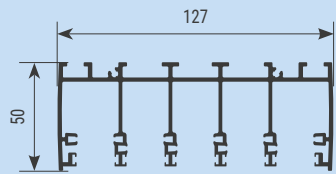

Perfil guía
superior T3

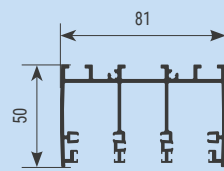

Perfiles
de hoja 12,5 mm

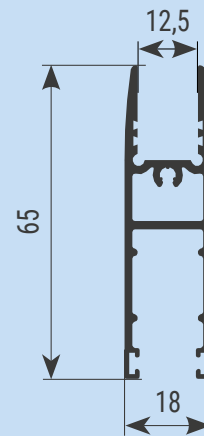

Perfiles
de hoja 10,5 mm

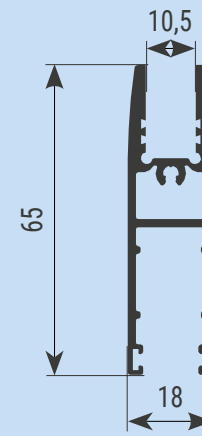

Perfil guía
inferior T5

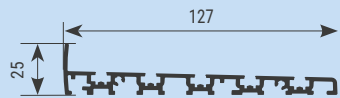

Perfil guía
inferior T3

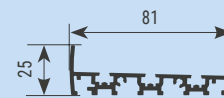

Tapa carriles
guía superior

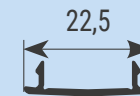

Vista
sección paneles

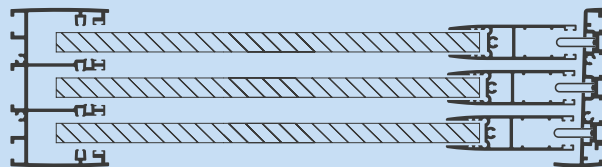

Perfil
marco lateral

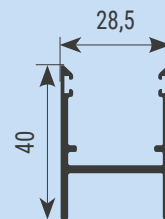

dosier
técnico comercial



donde quieres estar





Ahora
te toca
a tí...

¡Háblanos
de tu
proyecto!

acristalia.com
t. 952 198 752

